

10-K-101 透かし模様のカーディガン

デザイン/林久仁子

●材 料/リュクス(30g玉巻)

クリムゾン&ローズレッド(3)・・・290g=10玉

●用 具/5号・6号 2本棒針

●付属品/ボタン(直径18mm)・・・2個

●ゲージ/模様編み 10cm平方 21.5目・26段

●サイズ/胸囲98cm、着丈53cm、桁丈65cm

●編み方要点

① 前後身頃を編みます

指で作る作り目で編み始め、図1~4を参照して模様編みで編みますが、ラグラン線は3目立て減目をします。最終段の目は伏せます。

② 袖を編みます

身頃と同じに指で作る作り目で編み始め、図5~7を参照して模様編みで編みますが、ラグラン線は3目立て減目をします。最終段の目は伏せます。

袖口は作り目から目を拾い、ふち編みを編み、最終段の目は伏せます。

③ 仕上げをします

脇・ラグラン線・袖下はすくいとしをします。

裾は作り目から目を拾い、ふち編みを編み、最終段の目は伏せます。

衿は身頃と袖から目を拾い、ふち編みを編み、最終段の目は伏せます。

前立ては身頃・裾・衿から目を拾い、ふち編みを編み、最終段の目は伏せます。

ふち編みの模様をボタンホールに利用し、ボタンホールに合わせてボタンをつけます。

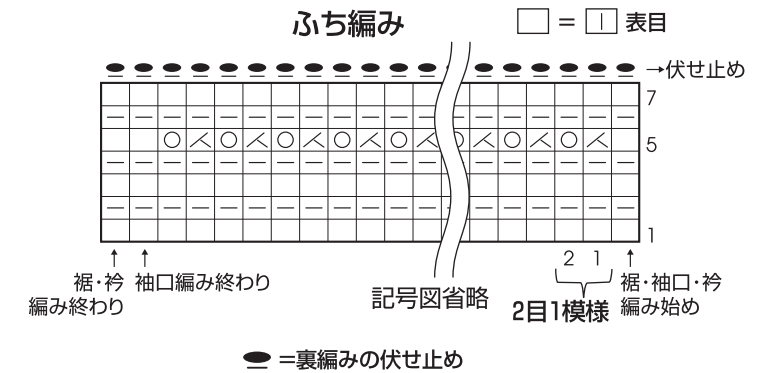
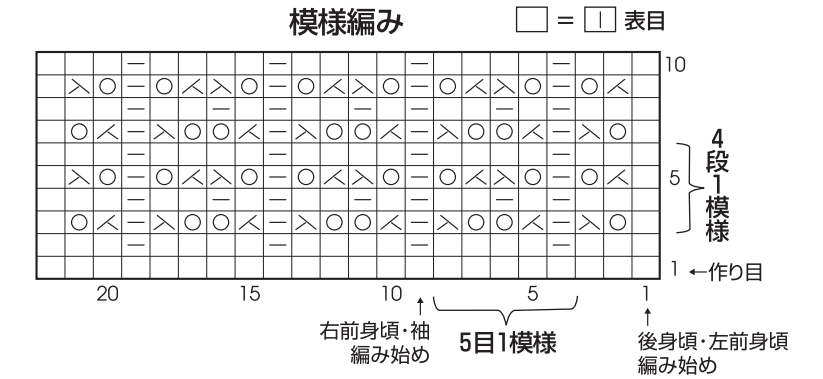

②袖を編みます

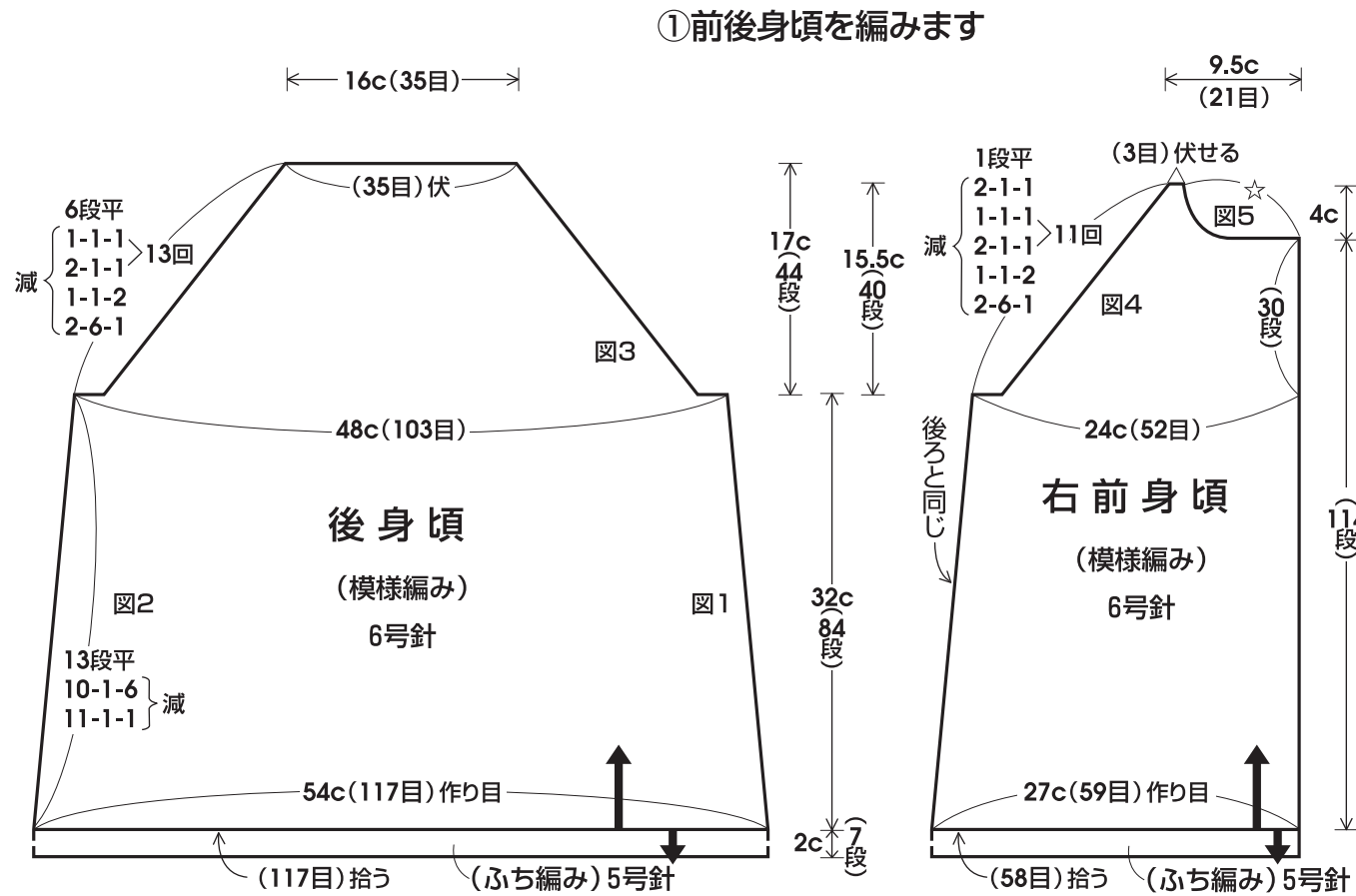

※左前身頃は右前身頃と対称に編みます

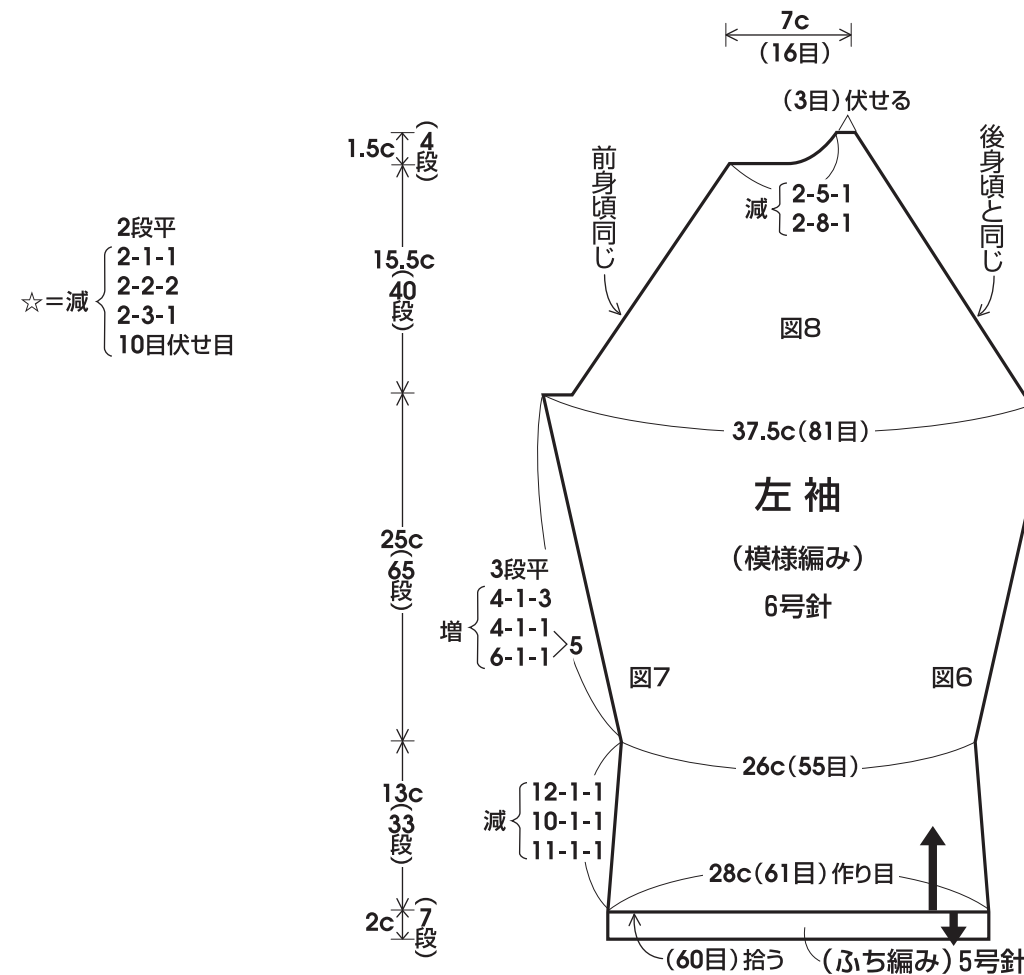

※右袖は左袖と対称に編みます

①前後身頃を編みます

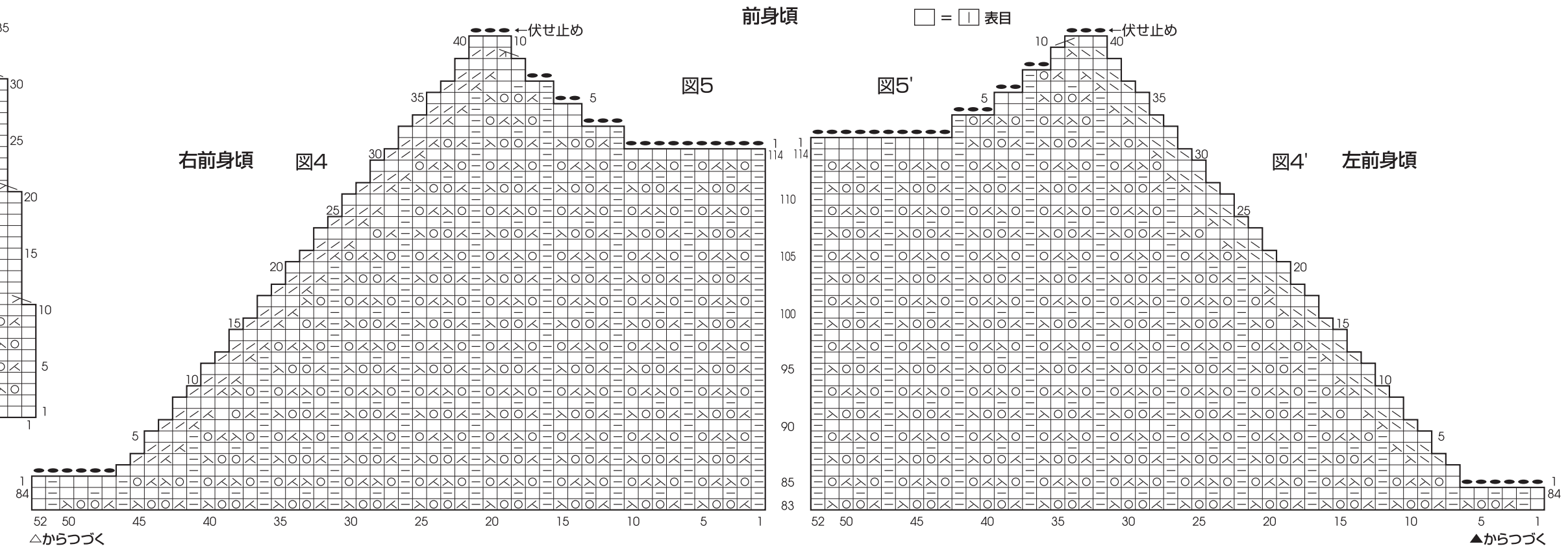
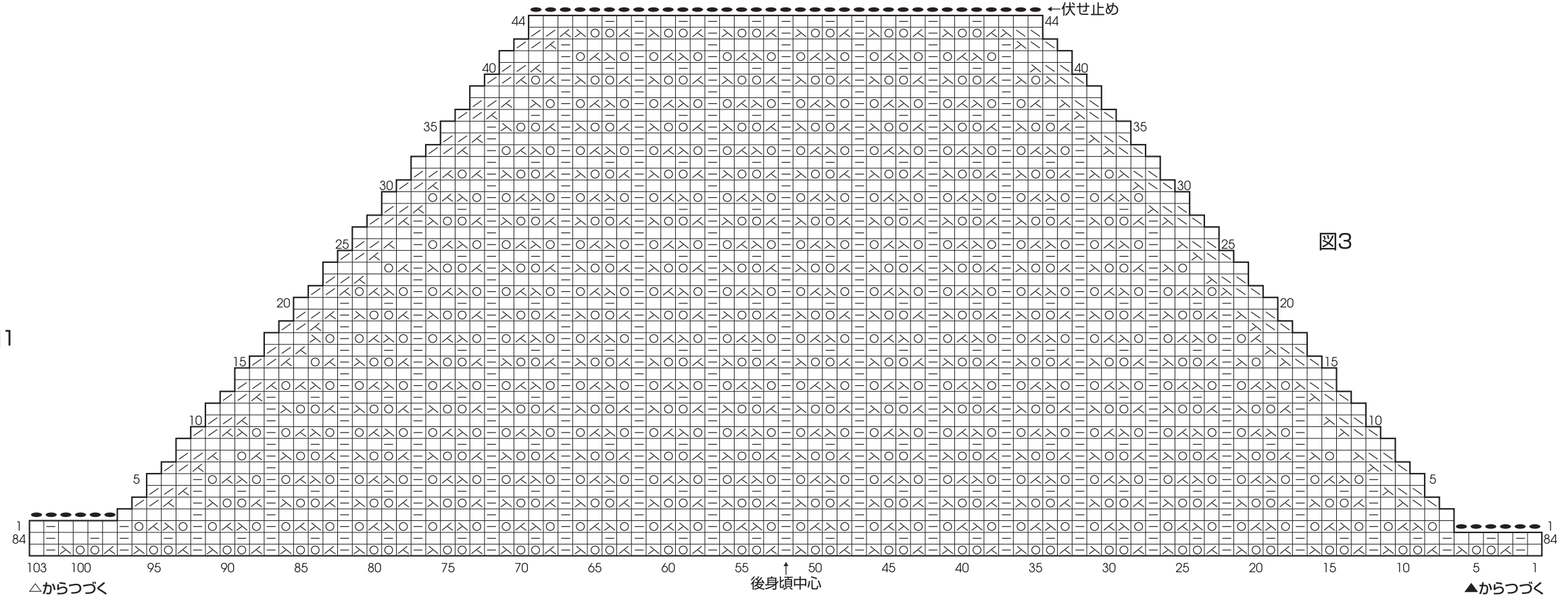
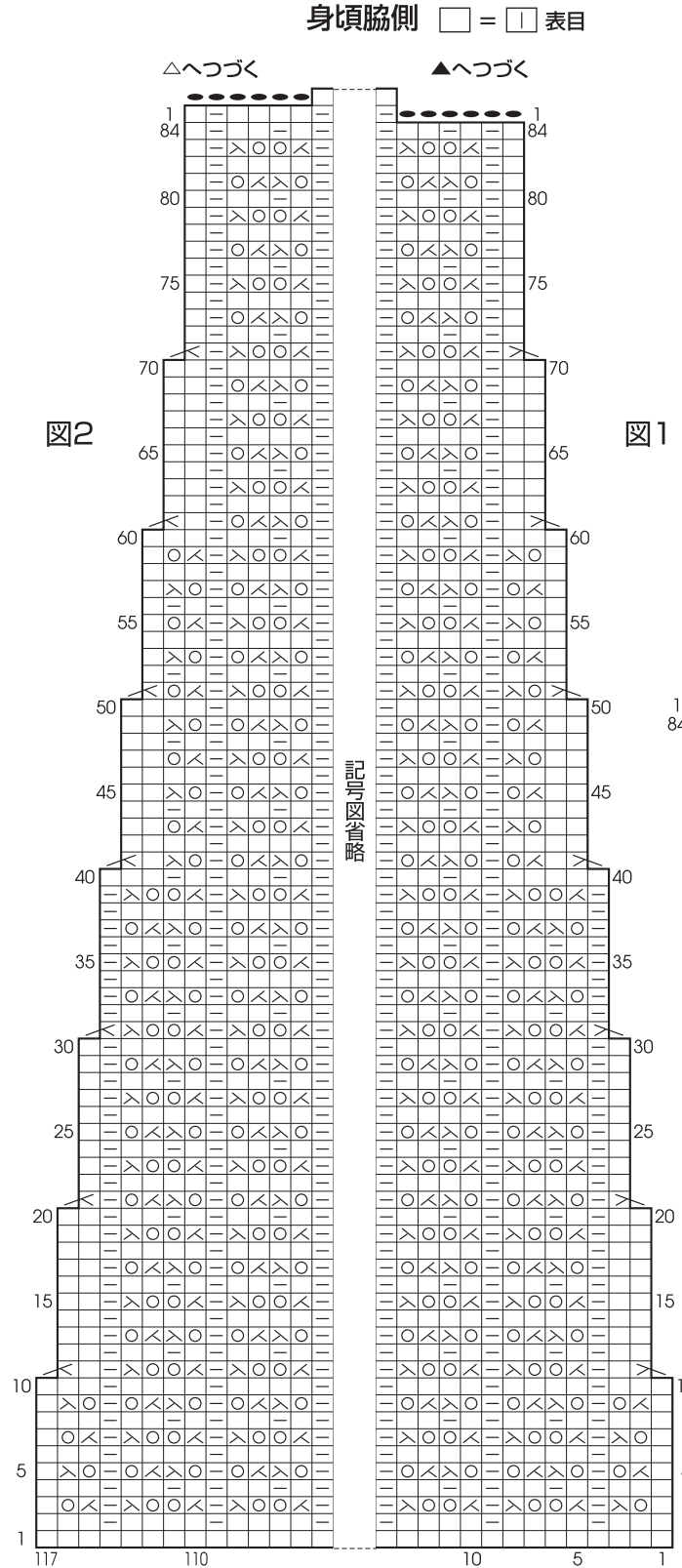

②袖を編みます

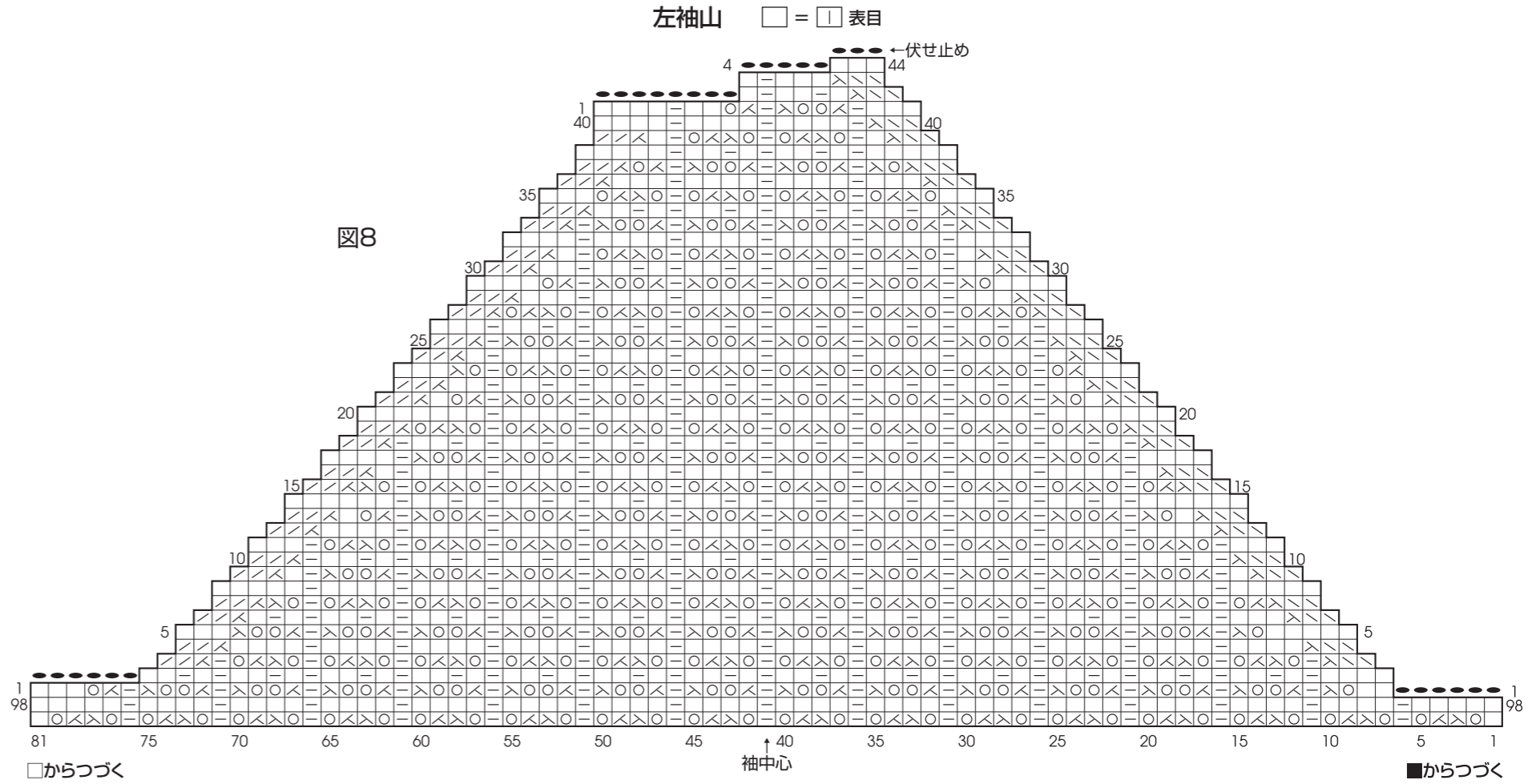
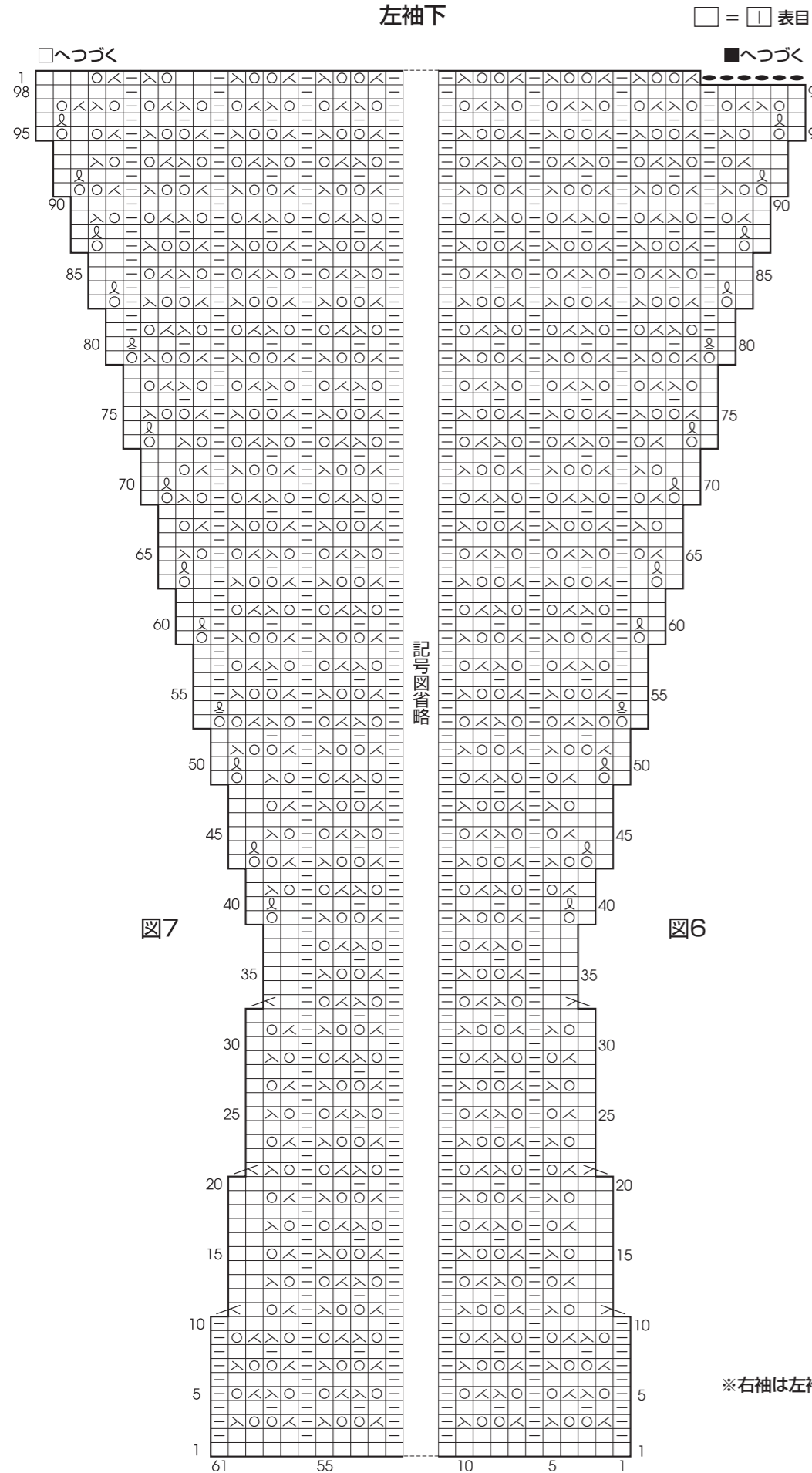

③仕上げをします

(ふち編み) 5号針

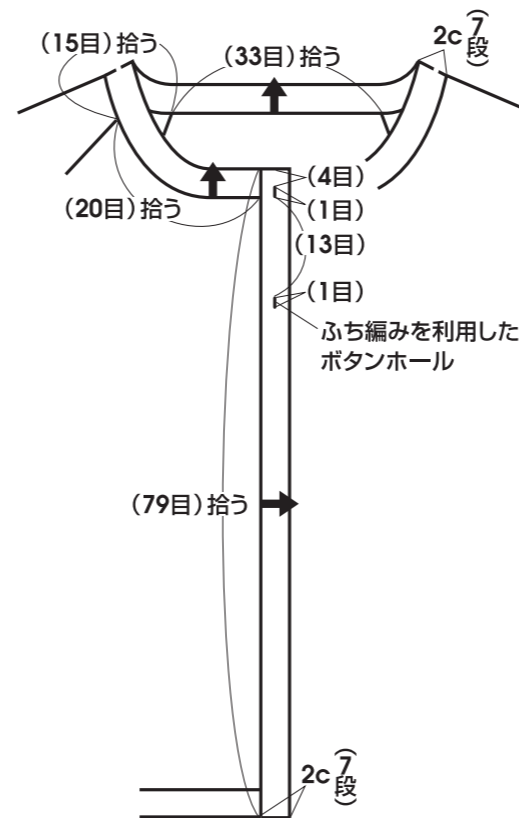

※右袖は左袖と対称に編みます

