

# [がんばろう日本!!ミサンガ作り方]

●使用ししゅう糸 **A.C**

青:367 … 100cm(6本)  
 赤:701 … 100cm(2本)  
 白:800 … 250cm(1本)

**B.D**

ピンク:154 … 100cm(6本)  
 赤:701 … 100cm(2本)  
 白:800 … 250cm(1本)

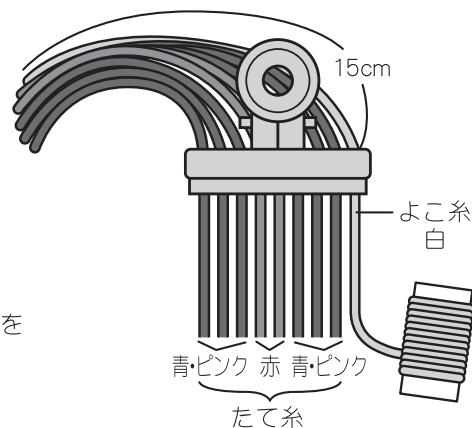

1) 使用するししゅう糸を必要本数カットします。糸を配色順に並べ、端から15cmのところをクリップで留めます。右端のよこ糸は厚紙などに巻くと扱やすくなります。

2) ミサンガ全体図を見ながら「表よこ巻き結び」(たての糸が表面にでます)と「表たて巻き結び」(よこの糸が表面にでます)を組み合わせて結んでいきます。

3) 結び終わったら、結び始めと終わりを3本ずつに分け約6cm三つ編みをします。止め結びをして余った糸をカットしたら出来上がりです。

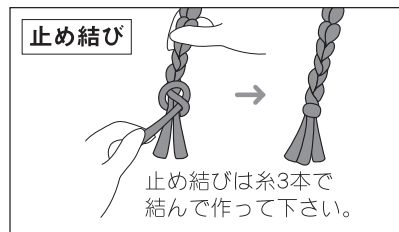
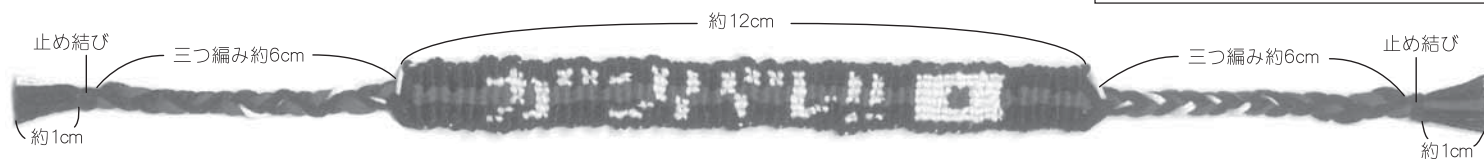

**表よこ巻き結び**

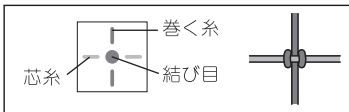

右から左へ結ぶ

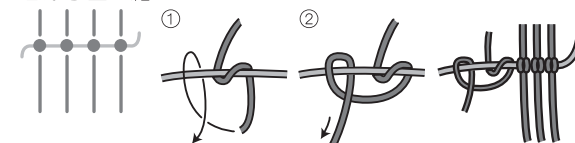

左から右へ結ぶ

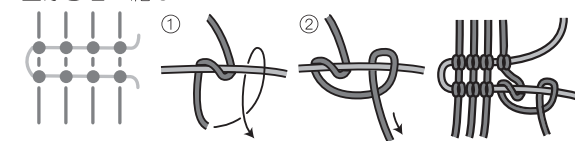

2回結んで1目の出来上がりです。芯糸が真横に流れます。

[ミサンガ全体図(4種共通)]

■ 赤(表よこ巻き結び) ■ 青・ピンク(表よこ巻き結び) ■ 白(表たて巻き結び) ■ …1目

**A.B**

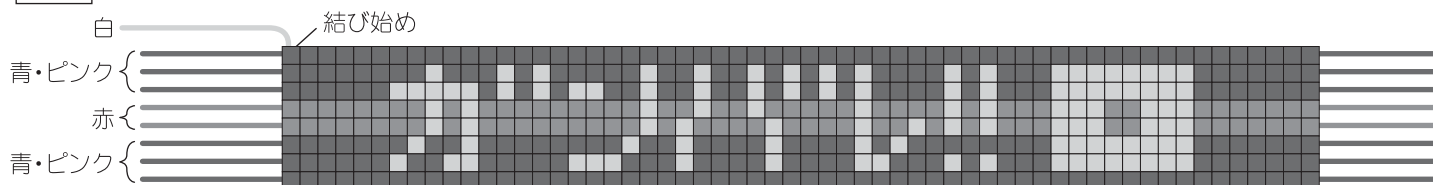

**C.D**

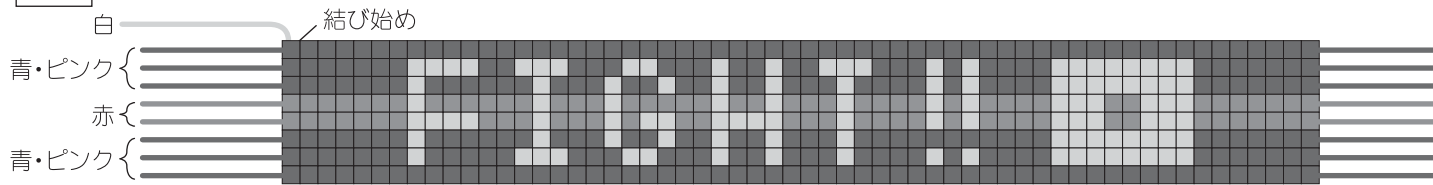

**表たて巻き結び**

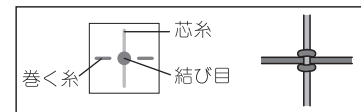

右から左へ結ぶ

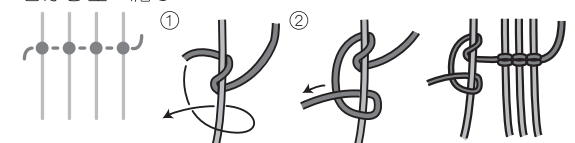

左から右へ結ぶ

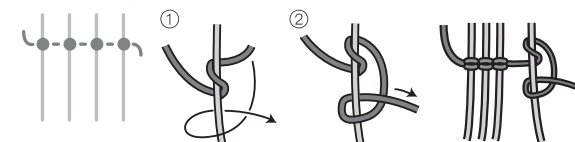

2回結んで1目の出来上がりです。続けて結ぶ時は芯が順番に変わりますが、巻く糸が常に同じになります。